

Seminaranmeldung 2023

Seminarkalender

In diesem Jahr verbinden wir die Vorteile des Online-Trainings und der klassischen Präsenzveranstaltung miteinander. Trainer und Teilnehmer verbinden sich per Video-Konferenz im Schulungsraum und tauschen sich live miteinander aus.

Grundlagen, Auslegung & Optimierung von Stirnradverzahnungen

06.02.2023 – 08.02.2023, jeweils 10 – 12 Uhr

25.04.2023 – 27.04.2023, jeweils 10 – 12 Uhr

Dauer: 6 Stunden | 420 EURO p.P.

Kegelräder

28.02.2023 – 02.03.2023, jeweils 10 – 12 Uhr

Dauer: 6 Stunden | 660 EURO p.P.

Welle-Nabe-Verbindungen

28.03.2023 – 29.03.2023, jeweils 10 – 12 Uhr

Dauer: 4 Stunden | 340 EURO p.P.

Wellen und Lager

23.05.2023 – 24.05.2023, jeweils 10 – 12 Uhr

Dauer: 4 Stunden | 340 EURO p.P.

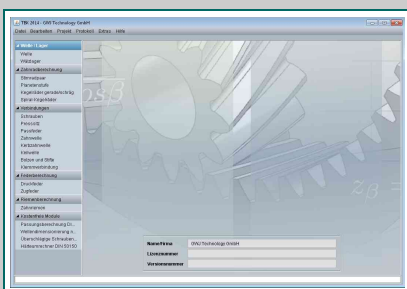
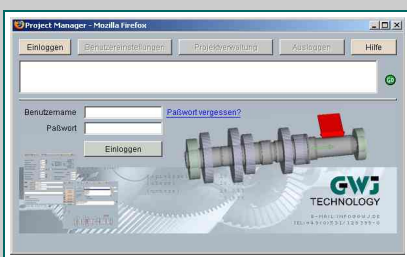
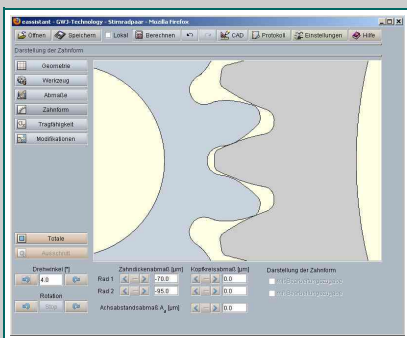
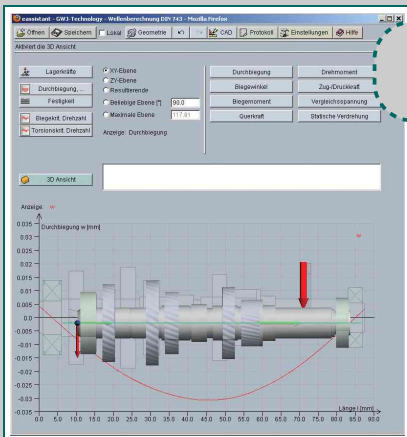

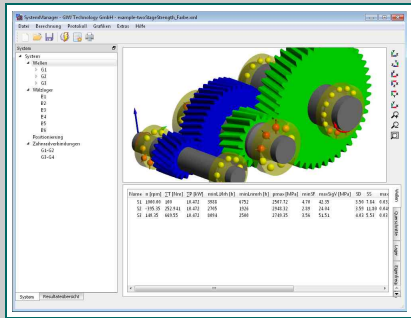

Grundlagen zum SystemManager

13.06.2023 – 15.06.2023, jeweils 10 – 12 Uhr
Dauer: 6 Stunden | 510 EURO p.P.

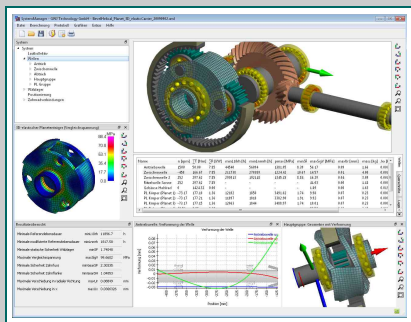

Vertiefung zum SystemManager

20.06.2023 – 22.06.2023, jeweils 10 – 12 Uhr
Dauer: 6 Stunden | 660 EURO p.P.

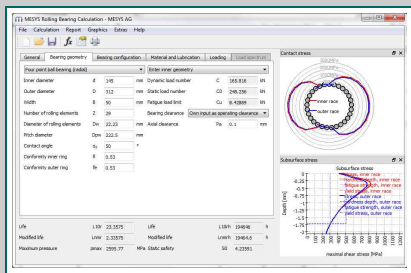

Schrauben

18.07.2023 – 19.07.2023, jeweils 10 – 12 Uhr
Dauer: 4 Stunden | 420 EURO p.P.

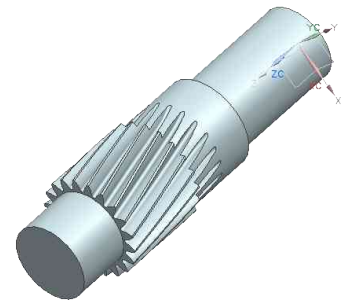
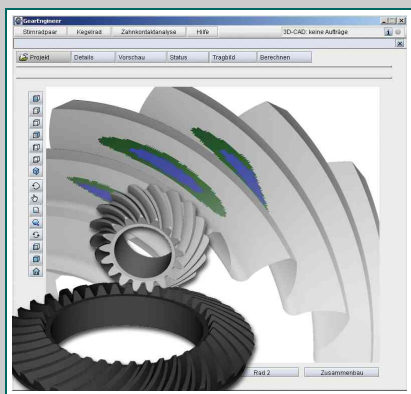

Allgemeine Informationen

Um sich für ein Seminar anzumelden, kreuzen Sie das entsprechende Seminar an und füllen Sie bitte das Formular vollständig aus. Senden Sie das unterschriebene Formular per Fax oder E-Mail an uns zurück. Bitte vergessen Sie nicht, Ihre E-Mail-Adresse anzugeben. Sie erhalten eine Buchungsbestätigung per E-Mail. Mit dieser Bestätigung ist Ihre Teilnahme verbindlich.

Die Preise verstehen sich **pro Teilnehmer** und zzgl. MwSt. Im Preis inbegriffen sind Seminarunterlagen sowie ein Schulungszertifikat.

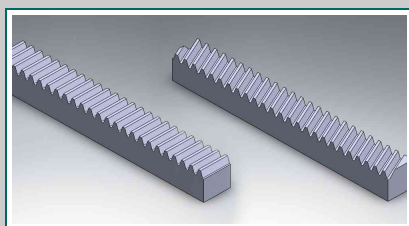
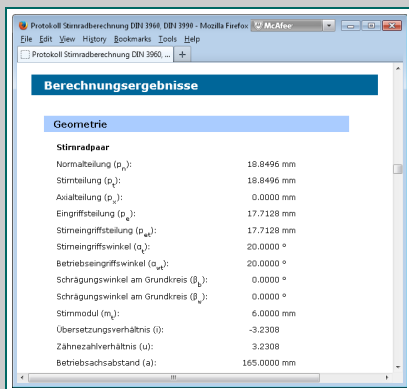
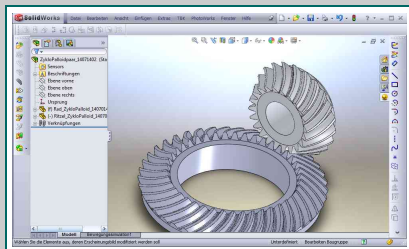
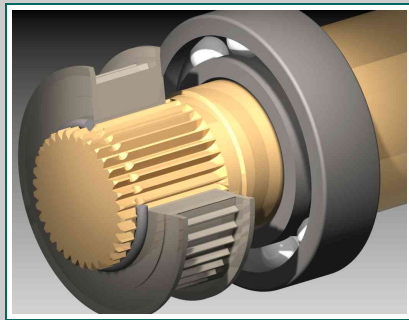
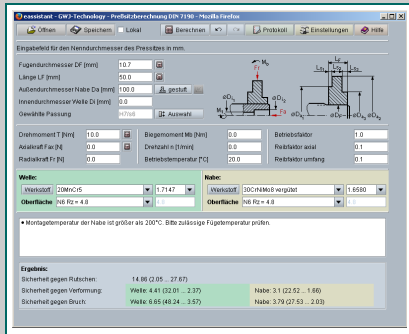

Verbindliche Anmeldung (Bitte vollständig ausfüllen)

Firma: _____

Abteilung: _____

Straße: _____

PLZ/Ort: _____

Telefon: _____

Fax: _____

Datum: _____

Unterschrift: _____

Teilnehmer: _____

E-Mail: _____

Teilnehmer: _____

E-Mail: _____

Teilnehmer: _____

E-Mail: _____

Teilnehmer: _____

E-Mail: _____

Teilnehmer: _____

E-Mail: _____

Teilnehmer: _____

E-Mail: _____

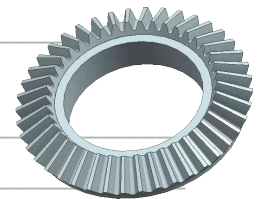

**Bitte senden Sie das Formular per Fax an
0531 129 399-29 oder per E-Mail an info@gwj.de**